

# R LAVAL

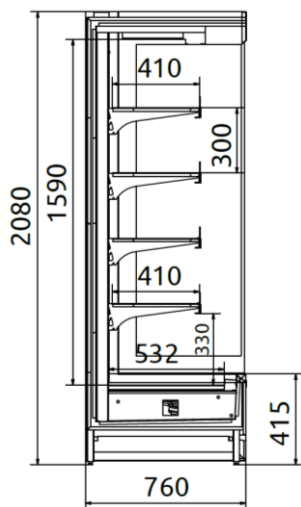

Rozsah vnitřních teplot: **+2°C do +10°C**

(teplota okolí +25°C a vlhkosti do 60%)

Chladicí příkon při -15°C je 1300W /bm (verze bez dveří)

Chladicí příkon při -15°C je 900W /bm (verze s dveřmi)

**Verze R-LVL** – bez agregátu - výška 2080 mm – otevřená

**Verze R-LVL DP** – bez agregátu - výška 2080 mm – křídlové dveře

**Verze R-LVL DR** – bez agregátu - výška 2080 mm – posuvné dveře

**Verze R-LVL VE** – bez agregátu - výška 2080 mm – na zeleninu

Chlazení: **ventilované (dynamické)**

Odtávání: **automatické**

Chladivo: **R449A**

## STANDARD:

Hloubka: 760 mm, noční manuální roleta u otevřené verze, křídlové (samozavírací) nebo posuvné dveře, vnitřní část a police vyrobeny z pozinkované plechu (chráněného práškovým nástřikem), bočnice plné (izolované) tloušťka 40 mm, ekologická PU izolace, odtok kondenzátu do kanalizace, vnitřní osvětlení – LED úsporné, automatické odtávání, lakovaná nastavba, elektronický digitální termostat s displejem, regulovatelné nožky, výstavní police s nastavením výšky a úhlu zavěšení, cenovkové lišty.

## PŘÍSLUŠENSTVÍ ZA DOPLATEK:

Nabarvení vnitřního prostoru, osvětlení polic, dodatečné osvětlení bočnic, police a zadní panely z nerez, nerezové dno, dodatečné police, elektronický teplotní registrátor, lišta s háky na maso, horní a boční zrcadlo, plexi předělení výstavního prostoru, kolečka, automatické odtávání kondenzátu, měkké dovírání dveří

Označení modelu	Rozměr (mm)	Cena Kč bez DPH
R-12 LVL / R-12 LVL VE	1130 x 760 x v2080	74.050,- / 79.470,-
R-15 LVL / R-15 LVL VE	1490 x 760 x v2080	82.620,- / 89.390,-
R-19 LVL / R-19 LVL VE	1875 x 760 x v2080	95.410,- / 103.980,-
R-25 LVL / R-25 LVL VE	2480 x 760 x v2080	109.610,- / 120.890,-
R-30 LVL / R-30 LVL VE	2980 x 760 x v2080	137.430,- / 150.960,-
R-37 LVL / R-37 LVL VE	3750 x 760 x v2080	158.860,- / 175.550,-
R-12 LVL DP / R-12 LVL DR	1130 x 760 x v2080	90.040,- / 88.670,-
R-15 LVL DP / R-15 LVL DR	1490 x 760 x v2080	102.600,- / 100.890,-
R-19 LVL DP / R-19 LVL DR	1875 x 760 x v2080	120.720,- / 118.560,-
R-25 LVL DP / R-25 LVL DR	2480 x 760 x v2080	142.910,- / 140.060,-
R-30 LVL DP / R-30 LVL DR	2980 x 760 x v2080	177.390,- / 173.970,-
R-37 LVL DP / R-37 LVL DR	3750 x 760 x v2080	208.150,- / 203.930,-

# BARI R-B

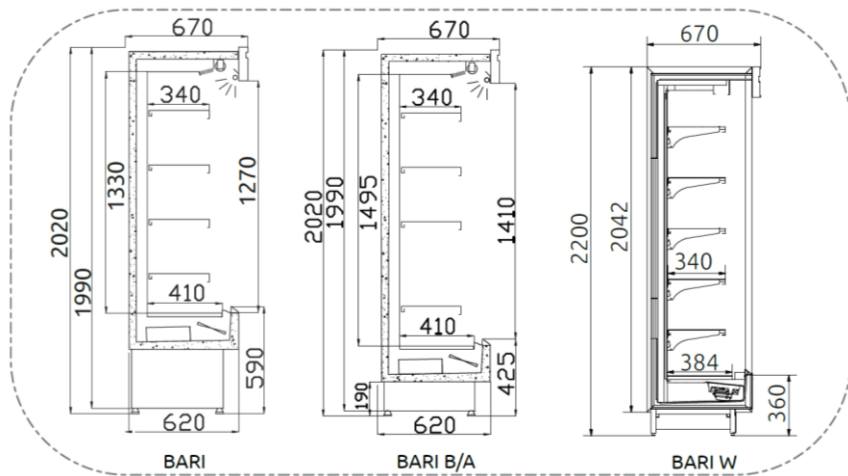

Chladicí přístěnné vitríny série R-B mají hloubku **pouze 620 mm**. Při konstruování těchto zařízení se zvláštní pozornost věnovala maximálnímu užitému objemu, výborně funkčnímu chladicímu systému a také minimalizaci spotřeby elektronické energie při jejich užívání. Plně izolované bočnice zaručují úsporu energie a současně dodávají zařízením této série zvláštní, neotřele harmonický vzhled. Snadnost obsluhy dokládá kromě jiného možnost čištění kondenzátoru bez nutnosti uvolňování šroubů.

Chlazení - **dynamické (ventilované)**

Chladicí agregát - **vnitřní nebo vnější (varianta R-B/o - cena bez agregátu) výška 2,0 m**

Chladicí agregát - **vnější (varianta R-B/W - cena bez agregátu) výška 2,2m**

Chladivo - **R 290 (se zabudovaným agregátem) R 449A (u externího agregátu)**

Napájení - **230V 50Hz**

Odtávání - **automatické**

Rozsah vnitřních teplot - **+4°C do +10°C** (teplota okolí +25°C a vlhkosti do 60%)

Vnitřní osvětlení - **zářivky OSRAM**

Boky- **kovové, izolované – tloušťka 45 mm**

Police - **regulovaná výška**

Noční krytí – **roleta**

Označení modelu	Celková délka (mm)	Výstavní plocha (m <sup>2</sup> )	Hloubka (mm)	BARI R-B s agregátem	BARI R-B/o bez agregátu	BARI R-B/W bez agregátu
R-12 B (R-12 B/o,W)	1210	1,8	620	82.880,-	65.060,-	69.230,-
R-15 B (R-15 B/o,W)	1580	2,8	620	94.760,-	73.760,-	78.970,-
R-19 B (R-19 B/o,W)	1965	3,1	620	116.930,-	89.140,-	95.740,-
R-25 B (R-25 B/o,W)	2570	4,0	620	145.340,-	102.030,-	110.710,-
R-30 B (R-30 B/o,W)	3070	4,8	620	179.560,-	128.410,-	138.820,-
R-37 B/o, W	3750	4,8	620	-	148.050,-	160.890,-

Nominální chladicí výkon 1300W / bm uveden při t<sub>0</sub>=-15°C

# BARI R-B DP/DR W

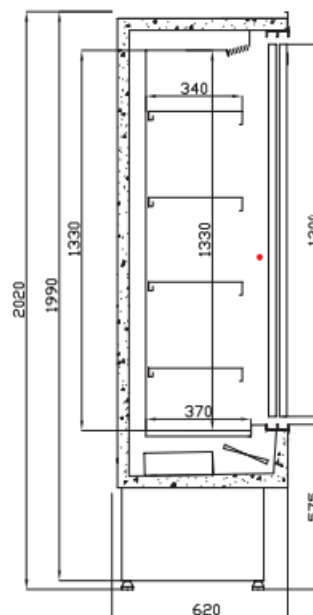

Rozsah vnitřních teplot: **+2°C do +10°C**

(teplota okolí +25°C a vlhkosti do 60%)

**Verze R-B DP/DR** – s vnitřním agregátem

**Verze R-B DP/DR/o** – bez agregátu - výška 2000 mm

**Verze R-B W DP/DR/o** – bez agregátu - výška 2200 mm

**DP / DR** – křídlové otevírací / posuvné dveře

Chlazení: **ventilované (dynamické)**

Odtávání: **automatické**

Chladivo: **R290 (RB-DP/DR) R449A (RB-DP-DR/o)**

## STANDARD:

LED osvětlení, hloubka: 620 mm, nízko-emisní sklo, křídlové nebo posuvné dveře (samo-zavírací), ekologická PU izolace, elektronický digitální termostat s displejem, vnitřní část a police vyrobeny z pozinkované plechu (chráněného práškovým nástřikem), výstavní police s nastavením výšky a úhlu zavěšení, cenovkové lišty, vnitřní osvětlení - zářivka "bílá", přední nárazová lišta - výběr barvy (šedá, černá, červená), regulovatelné nožky, odtok kondenzátu do odpadu, bočnice tloušťka 45 mm

Označení modelu	Délka (mm)	Počet dveří	Cena Kč bez DPH (R-B DP / DR)	Cena Kč bez DPH (R-B DP / DR/o)	Cena Kč bez DPH (R-B W DP / DR/o)
R-12 B DP, DR/o, W	1210	2	98.870,- / 97.500,-	81.050,- / 79.680,-	89.380,- / 88.840,-
R-15 B DP, DR/o, W	1490	2	114.740,- / 113.030,-	93.740,- / 92.030,-	104.150,- / 103.480,-
R-19 B DP, DR/o, W	1875	3	142.240,- / 140.080,-	114.450,- / 112.290,-	127.640,- / 126.780,-
R-25 B DP, DR/o, W	2480	4	178.640,- / 175.790,-	135.330,- / 132.480,-	152.680,- / 151.560,-
R-30 B DP, DR/o, W	2980	5	219.610,- / 216.190,-	168.370,- / 164.950,-	189.190,- / 184.840,-
R-37 B DP, DR/o, W	3750	6	-	197.340,- / 193.120,-	223.020,- / 221.350,-

Nominální chladicí výkon 1300W / bm uveden při t0=-15°C

# EVEREST R-E/W/o



Rozsah vnitřních teplot: **+4°C do +10°C**  
(teplota okolí +25°C a vlhkosti do 60%)

**Verze R-E** – s vnitřním agregátem

**Verze R-E/o** – bez agregátu – výška 2000 mm

**Verze R-E/W** – bez agregátu – výška 2200 mm

Chlazení: **ventilované (dynamické)**

Odtávání: **automatické**

Chladivo: **R290 (R-E) R449A (R-E/o W)**

## STANDARD:

Hloubka: 790 mm, bočnice plechové (tloušťka 40 mm) s dvojitými skly (možnost výběru barvy), elektronický digitální termostat s displejem, vnitřní část a police vyrobeny z pozinkovaného plechu (chráněného práškovým nástřikem), noční roleta, ekologická PU izolace, ventilované chlazení, přední nárazová lišta - výběr barvy (šedá, černá, červená), regulovatelné nožky, výstavní police s nastavením výšky a úhlu zavěšení, cenovkové lišty, vnitřní osvětlení - LED zářivka, odtok kondenzátu do odpadu

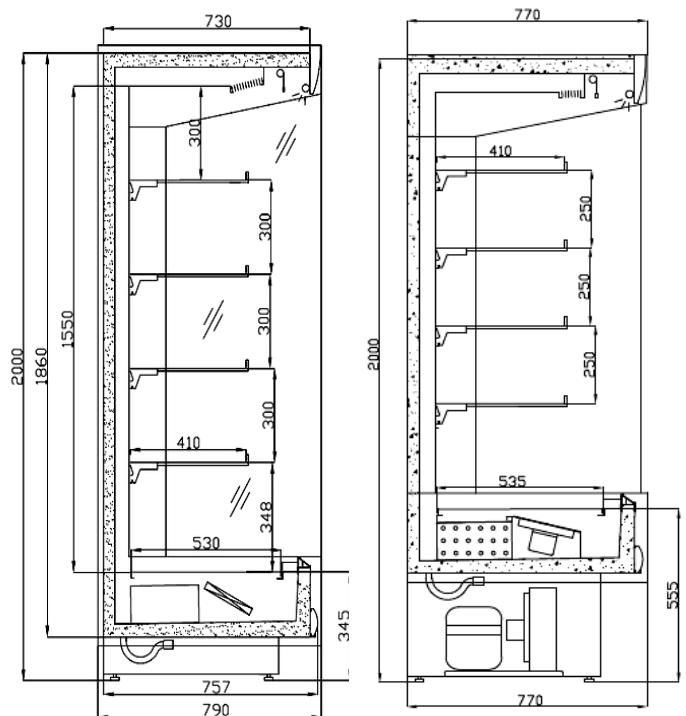

## PŘÍSLUŠENSTVÍ ZA DOPLATEK:

- podsvětlení horní nástavby či dolní části korpusu, zábrany polic proti padání zboží, LED osvětlení, nabarvení korpusu dle RAL, dřevěné opláštění, osvětlení polic, háky na maso, elektronický teplotní registrátor, horní a boční oboustranná zrcadla, kompletní provedení z nerezového plechu

Označení modelu	Délka (mm)	Výstavní plocha (m <sup>2</sup> )	Cena Kč bez DPH (R-E)	Cena Kč bez DPH (R-E/o)	Cena Kč bez DPH (R-E/W)
R-12 E (E/o, W)	1220	2,73	88 900,-	71.550,-	75.720,-
R-15 E (E/o, W)	1580	3,29	97.910,-	79.500,-	84.710,-
R-19 E (E/o, W)	1965	4,30	119.210,-	91.460,-	98.060,-
R-25 E (E/o, W)	2570	5,33	148.010,-	104.410,-	113.090,-
R-30 E (E/o, W)	3070	6,39	182.120,-	131.190,-	141.600,-
R-37 E/o, E/W	3750	7,96	-	151.060,-	163.900,-
R-13 E/o NW	vnitřní roh		-	91.460,-	104.300,-
R-13 E/o NZ	vnější roh		-	91.460,-	104.300,-

Nominální chladicí výkon 1300W / bm uveden při t<sub>0</sub>=-15°C

# EVEREST R-E DR/o

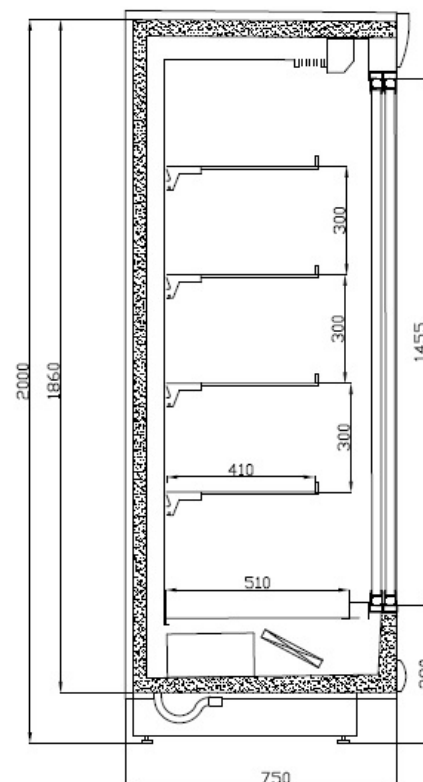

Rozsah vnitřních teplot: **+4°C do +10°C**  
(teplota okolí +25°C a vlhkosti do 60%)

**Verze R-E DR** – s vnitřním agregátem

**Verze R-E DR/o** – bez agregátu – výška 2000 mm

**Verze R-E DR/W** – bez agregátu – výška 2200 mm

Chlazení: **ventilované (dynamické)**

Odtávání: **automatické**

Chladivo: **R290 (R-E DR) / R449A (R-E DR/o W)**

## STANDARD:

LED osvětlení, nízko-emisní sklo dvojitě, posuvné dveře (samozavírací), ekologická PU izolace, elektronický digitální termostat s displejem, vnitřní část a police vyrobeny z pozinkované plechu (chráněného práškovým nástřikem), výstavní police s nastavením výšky a úhlu zavěšení, cenovkové lišty, vnitřní osvětlení - zářivka "bílá", přední nárazová lišta - výběr barvy (šedá, černá, červená), regulovatelné nožky, odtok kondenzátu do odpadu

## PŘÍSLUŠENSTVÍ ZA DOPLATEK:

- podsvětlení horní nástavby či dolní části korpusu, zábrany polic proti padání zboží, nabarvení korpusu dle RAL, dřevěné opláštění, osvětlení polic, háky na maso, elektronický teplotní registrátor, horní a boční oboustranná zrcadla, kompletní provedení z nerezového plechu

Označení modelu	Délka (mm)	Výstavní plocha (m <sup>2</sup> )	Cena Kč bez DPH (s agregátem)	Cena Kč bez DPH (bez agregátu DR/o)	Cena Kč bez DPH (bez agregátu DR/W)
R-12 E DR (DR/o, DR/W)	1220	2,60	102.460,-	86.170,-	95.330,-
R-15 E DR (DR /o, DR/W)	1580	3,25	116.180,-	97.770,-	109.220,-
R-19 E DR ( DR/o, DR/W)	1965	3,90	142.360,-	114.610,-	129.100,-
R-25 E DR (DR/o, DR/W)	2570	5,33	178.460,-	134.860,-	153.940,-
R-30 E DR (DR/o, DR/W)	3070	6,23	218.660,-	167.730,-	190.620,-
R-37 E DR (DR/o, DR/W)	3750	7,96	-	196.130,-	224.360,-

Nominální chladicí výkon 900W / bm uveden při t<sub>0</sub>=-15°C

# EVEREST R-E DP/o

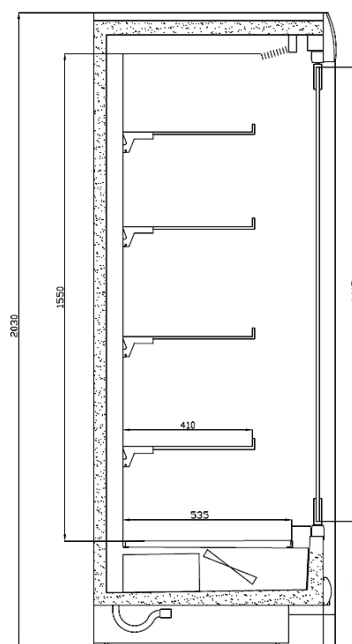

Rozsah vnitřních teplot: **+2°C do +10°C**

(teplota okolí +25°C a vlhkosti do 60%)

**Verze R-E DP** – s vnitřním agregátem

**Verze R-E DP/o** – bez agregátu - výška 2000 mm

**Verze R-E DP W/o** – bez agregátu – výška 2200 mm

Chlazení: **ventilované (dynamické)**

Odtávání: **automatické**

Chladivo: **R290 (R-E DP) / R449A (R-E DP/o W)**



## STANDARD:

LED osvětlení, hloubka: 790 mm, nízko-emisní sklo, křídlové dveře (samo-zavírací), ekologická PU izolace, elektronický digitální termostat s displejem, vnitřní část a police vyrobeny z pozinkované plechu (chráněného práškovým nástřikem), výstavní police s nastavením výšky a úhlu zavěšení, cenovkové lišty, vnitřní osvětlení - zářivka "bílá", přední nárazová lišta - výběr barvy (šedá, černá, červená), regulovatelné nožky, odtok kondenzátu do odpadu

Označení modelu	Délka (mm)	Výstavní plocha (m2)	Cena Kč bez DPH (R-E DP)	Cena Kč bez DPH (R-E DP/o)	Cena Kč bez DPH (R-E DP W/o)
R-12 E DP, DP/o, DP W/o	1220	2,60	103.830,-	87.540,-	95.870,-
R-15 E DP, DP/o, DP W/o	1580	3,25	117.890,-	99.480,-	109.890,-
R-19 E DP, DP/o, DP W/o	1965	3,90	144.520,-	116.770,-	129.960,-
R-25 E DP, DP/o, DP W/o	2570	5,33	181.310,-	137.710,-	155.060,-
R-30 E DP, DP/o, DP W/o	3070	6,23	222.080,-	171.150,-	191.970,-
R-37 E DP, DP/o, DP W/o	3750	7,96	-	200.350,-	226.030,-

Nominální chladičový výkon 900W / bm uveden při t0=-15°C

# PRAGA2 R-P

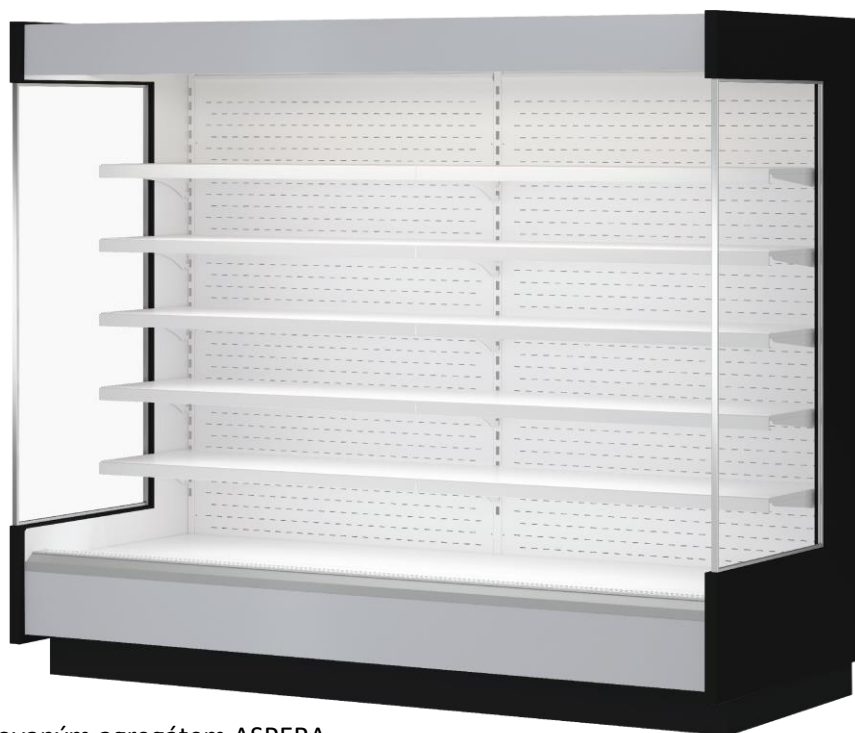
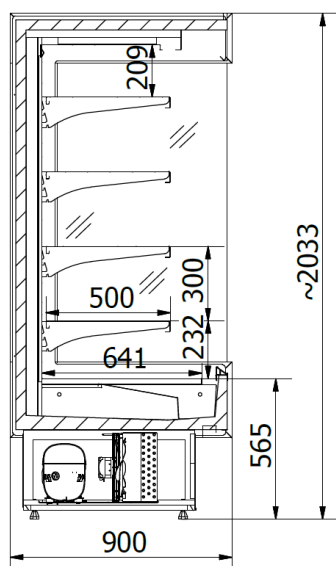

- Přístěnná chladicí vitrina se zabudovaným agregátem ASPERA
- Rozsah vnitřních teplot - **+4°C do +10°C** (teplota okolí +25°C a vlhkosti do 60%)
- Hloubka – **900 mm** (police 4ks x hloubka 500 mm)
- Police – možnost změny **výšky a úhlu** zavěšení
- Provedení – odolná práškově stříkaná barva na pozinkovaném plechu
- Elektronický digitální termostat s displejem
- Chlazení - **dynamické (ventilované)**
- Termoizolační skla v bočnicích ABS
- Chladivo - **R 290 (verze s agregátem) R 449 (bez agregátu)** Napájení - **230V 50Hz**
- Odtávání – **automatické** , vnitřní osvětlení – **LED zářivky**
- Ekologická izolace – **PU pěna**
- Noční krytí – **roleta**
- PRAGA R-P** - verze s agregátem, **PRAGA R-P/o** - verze bez agregátu pro připojení externího

## DOPLATKY:

police navíc, koše na ovoce a zeleninu, předěl plexi, zarážky polic, lišta s háky na maso, elektronický registrátor teploty, osvětlení polic, zrcadla horní a boční, police nebo zadní panel z nerezů

Označení modelu	Celková délka (mm)	Výstavní plocha (m <sup>2</sup> )	Hloubka (mm)	PRAGA R-P Cena Kč bez DPH (s agregátem)	PRAGA R-P/o Cena Kč bez DPH (bez agregátu)
R-12P / R-12P/o	1215	2,73	900	90.980,-	74.690,-
R-15P / R-15P/o	1580	3,18	900	101.050,-	82.640,-
R-19P / R-19P/o	1965	4,41	900	122.360,-	94.600,-
R-25P / R-25P/o	2570	5,59	900	150.680,-	107.550,-
R-30P / R-30P/o	3070	7,96	900	185.460,-	134.330,-
R-37P/o	3750	9,57	900	-	154.200,-

Nominální chladicí výkon 1300W/bm uveden při t<sub>0</sub>=-15°C

# PRAGA2 RP-DR

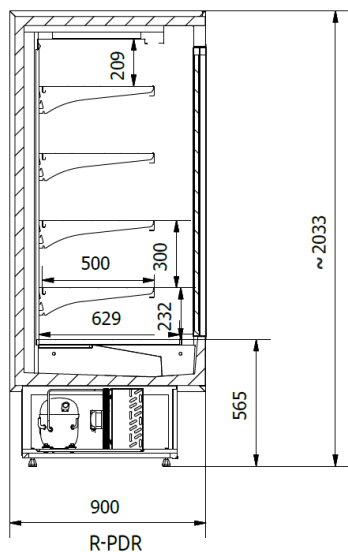

- Přístěnná chladicí vitrina se zabudovaným agregátem ASPERA
- Rozsah vnitřních teplot - **+2°C do +10°C** (teplota okolí +25°C a vlhkosti do 60%)
- Hloubka – **900 mm** (police 4 x 500 mm)
- Police – možnost změny **výšky a úhlu** zavěšení
- Provedení – odolná práškově stříkaná barva na pozinkovaném plechu
- Elektronický digitální termostat s displejem
- Chlazení - **dynamické (ventilované)**
- Termoizolační skla v bočnicích ABS
- Chladivo - **R 290 (verze s agregátem) R 449 (bez agregátu)** Napájení - **230V 50Hz**
- Odtávání – **automatické** , vnitřní osvětlení – **LED zářivky**
- Ekologická izolace – **PU pěna**
- Dveře posuvné termoizolační
- PRAGA2 R-P DR** verze s agregátem, **PRAGA2 R-P DR/o** - verze bez agregátu – výška 2000 mm
- PRAGA2 R-P DR/W** - verze bez agregátu pro připojení externího – výška 2200 mm

## DOPLATKY:

police navíc, koše na ovoce a zeleninu, předěl plexi, zářivky polic, lišta s háky na maso, elektronický registrátor teploty, osvětlení polic, zrcadla horní a boční, police nebo zadní panel z nerezů

Označení modelu	Rozměr (mm)	Výstavní plocha (m <sup>2</sup> )	Cena Kč bez DPH LISBONA R-PDR (s agregátem)	Cena Kč bez DPH LISBONA R-P DR/o (bez agregátu)
R-12P DR/ R-12P DR/o	1215 x 900 x 2000 mm	2,73	105.600,-	89.310,-
R-15P DR/ R-15P DR/o	1580 x 900 x 2000 mm	3,18	119.320,-	100.910,-
R-19P DR/ R-19P DR/o	1965 x 900 x 2000 mm	4,41	145.510,-	117.740,-
R-25P DR/ R-25P DR/o	2570 x 900 x 2000 mm	5,59	181.130,-	138.000,-
R-30P DR/ R-30P DR/o	3070 x 900 x 2000 mm	7,96	222.000,-	170.870,-
R-37P DR/o	3750 x 900 x 2000 mm	9,57	-	199.266,-
R-12P DR/W	1215 x 900 x 2200 mm	4,68	-	94.300,-
R-15P DR/W	1580 x 900 x 2200 mm	4,80	-	107.150,-
R-19P DR/W	1965 x 900 x 2200 mm	8,50	-	125.650,-
R-25P DR/W	2570 x 900 x 2200 mm	6,39	-	148.400,-
R-30P DR/W	3070 x 900 x 2200 mm	11,25	-	183.350,-
R-37P DR/W	3750 x 900 x 2200 mm	14,50	-	214.660,-

Nominální chladicí výkon 900W/bm uveden při t<sub>0</sub>=-15°C



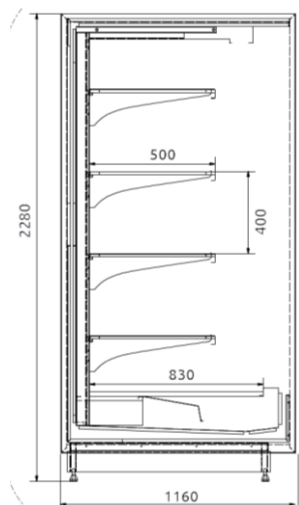

Přístěnná chladicí vitrina bez agregátu připravena pro napojení externího agregátu  
 Rozsah vnitřních teplot - **+4°C do +10°C** (teplota okolí +25°C a vlhkosti do 60%)  
 Hloubka – **1160 mm** (police 4 x hloubka 500 mm)  
 Police – možnost změny **výšky a úhlu** zavěšení, cenovkové lišty  
 Provedení – odolná práškově stříkaná barva na pozinkovaném plechu  
 Verze **RS/o** – otevřená, verze **RS /DP/o** – s dvěma křídlové **RS /DR/o** – s posuvnými dveřmi  
 Elektronický digitální termostat s displejem  
 Chlazení - **dynamické (ventilované)**  
 Chladicí agregát – **vnější / Chladivo - R 449A**  
 Napájení - **230V 50Hz**  
 Odtávání - **automatické**  
 Vnitřní osvětlení – **LED**  
 Police - **regulovaná výška**  
 Ekologická izolace – **PU pěna, bočnice ABS izolované s termoizolačními skly (tloušťka 85 mm)**  
 Noční krytí – **roleta**

## DOPLATKY:

Izolované bočnice s dvojitým sklem (tloušťka 85 mm), zarážky polic, LED osvětlení v bočnicích pro verzi s dveřmi, dodatečné osvětlení každé police, izolované bočnice plné s vnitřním pohledovým nerezovým plechem, dřevěná bočnice s vnitřním nerezem, police navíc, předěl plexi, lišta s háky na maso, elektronický registrátor teploty, zrcadla pro expozici zeleniny, police nebo zadní panel z nerez, cenovkové lišty, elektrická noční roleta pro otevřenou verzi, pojezdová kolečka, automatické odpařování kondenzátu, zesílené police na nápoje, topné výparníkové tyče.

Označení modelu	Celková délka (mm)	Výstavní plocha (m2)	SAPORO RS/o Cena Kč bez DPH (bez agregátu)	SAPORO RS DP/o Cena Kč bez DPH (bez agregátu)	SAPORO RS DR/o Cena Kč bez DPH (bez agregátu)
R-12 S/o bez bočnic	1130	3,56	68.490,-	84.480,-	83.110,-
R-25 S/o bez bočnic	2480	7,12	110.370,-	143.670,-	140.820,-
R-30 S/o bez bočnic	2980	9,69	140.610,-	180.570,-	177.150,-
R-37 S/o bez bočnic	3750	12,11	165.690,-	214.980,-	210.760,-
Bočnice ABS	1160 x 85	-	7.290,-	7.290,-	7.290,-
Nominální chladicí výkon 1300W / bm (otevřená) a 900W / bm (s dveřmi) uveden při t0=-15°C					

# VEGA R-Fa /o

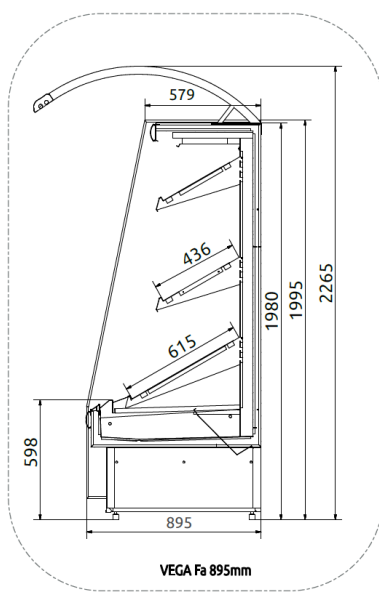
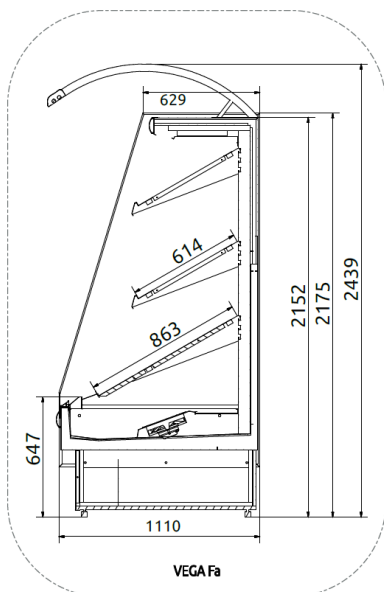

Rozsah vnitřních teplot: **+6°C do +12°C** (teplota okolí +25°C a vlhkosti do 60%)

Chladicí výkon (-15°C): 1300 W /bm

Chlazení: **ventilované (dynamické)**

Odtávání: **automatické**

Hloubka: 895 nebo 1110 mm (množství přepravek se liší dle hloubky)

**Verze R-Fa s agregátem a verze R-F/o bez agregátu pro připojení externího**

**Chladivo: R290 (verze R-Fa) a R449A (verze R-F/o)**

## STANDARD:

Odtok kondenzátu do vaničky nebo odpadu, LED osvětlení vnitřního prostoru na rampě, přepravky na ovoce, přední nárazová lišta - možnost výběru barvy (šedá, černá, červená), elektronický digitální termostat s displejem, vnitřní část vč. polic z pozinkovaného plechu s nástřikem zelenou barvou, výstavní police s nastavitelnou výškou a úhlem zavěšení, ekologická izolace z PU pěny, bočnice plně (izolované), noční roleta, oboustranné zrcadlo v bočnicích, cenovkové lišty, nastavitelné nožky

## PŘÍSLUŠENSTVÍ ZA DOPLATEK:

- police i zadní panel z nerez, zrcadlo místo jedné řady polic, LED osvětlení, nástřik korpusu dle RAL, elektronický teplotní registrátor s naprogramováním, přepravky

Označení modelu	Délka (mm)	Počet přepravek - hloubka vitríny 895 (1110) mm (300x400 + 600x400 mm)	Výstavní plocha (m <sup>2</sup> )	Cena Kč bez DPH (s agregátem)	Cena Kč bez DPH (bez agregátu)
R-13F-a	1350	0+7 (0+10)	1,71	92.750,-	-
R-16F-a	1600	3+7 (4+10)	2,1	108.640,-	-
R-19F-a	1900	0+10 (0+14)	2,5	129.860,-	-
R-25F-a	2500	0+14 (0+20)	3,45	160.760,-	-
R-30F-a	2900	2+15 (4+22)	4,00	195.000,-	-
R-13F/o	1350	0+9 (0+10)	2,45	-	87.450,-
R-16F/o	1600	4+9 (4+10)	3,00	-	91.440,-
R-19F/o	1900	0+13 (0+14)	3,63	-	95.420,-
R-25F/o	2500	20+18 (0+20)	4,80	-	112.620,-
R-30F/o	2900	3+19 (4+22)	5,59	-	147.150,-
R-37F/o	3750	0+27 (0+30)	7,20	-	184.410,-

Ceny bez přepravek

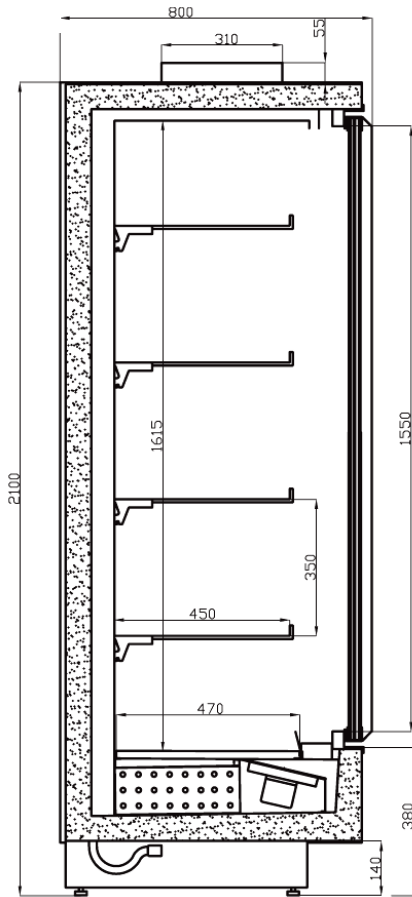

Rozsah vnitřních teplot: **-18°C do -22°C**  
 (teplota okolí +25°C a vlhkosti do 60%)  
 Chladicí příkon při -30°C je 1300W /bm  
 Bez agregátu – příprava pro napojení externího chlazení  
 Mražení: **ventilované (dynamické)**  
 Odtávání: **automatické**

**STANDARD:** Hloubka: 800 mm, samozavírací křídlové dveře s ohřevem těsnění, příprava pro napojení externího chladicího agregátu, automatické odtávání, plechové bočnice (tloušťka 80 mm) s PU izolací, elektronický digitální termostat s displejem, síťové výstavní police s nastavením výšky a úhlu zavěšení, vnitřní část vyrobena z pozinkované plechu (práškový nástřik), police drátěné, stavitelné, dynamické chlazení, nárazová lišta – výběr barev (šedá, černá, červená), cenovkové lišty, vnitřní osvětlení LED „bílá“ zářivka, odtok kondenzátu do odpadu

**PŘÍSLUŠENSTVÍ ZA DOPLATEK:**

- nabarvení korpusu dle RAL, osvětlení LED v bočnicích, elektronický registrátor teploty s naprogramováním, osvětlení spodní části korpusu přístěnné vitríny, kolečka, dodatková police s konzolemi

Označení modelu	Délka (mm)	Výstavní plocha (m2)	Počet dveří	Cena Kč bez DPH (bez agregátu)
R-24 ARCTIC	2460	5,30	3	228.440,-
R-33 ARCTIC	3285	7,10	4	292.380,-

# R-MONTANA

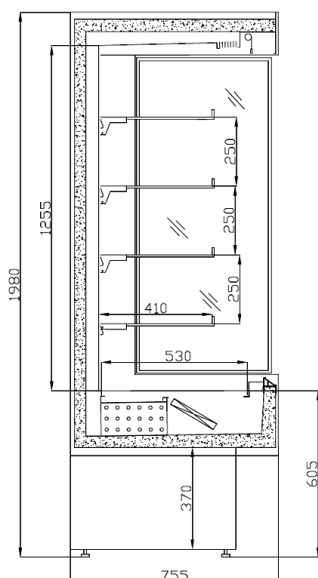

Rozsah vnitřních teplot: **+4°C do +10°C**

(teplota okolí +25°C a vlhkosti do 60%)

Zabudovaný úsporný chladicí agregát (chladivo R290)

**Verze R-MNT** – otevřená s vnitřním agregátem

**Verze R-MNT DP** – křídlové prosklené dveře s vnitřním agregátem - výška 1980 mm

**Verze R-MNT VE** – na zeleninu a ovoce: lakovaný výparník, horní zrcadlo, nerezové dno

Chlazení: **ventilované (dynamické)**

Odtávání: **automatické**

## STANDARD:

Hloubka: 750 mm, osvětlení LED, výstavní police s nastavením výšky a úhlu zavěšení, noční roleta, elektronický digitální termostat s displejem, cenovkové lišty, bočnice plechové (tloušťka 40 mm) s dvojitými skly (možnost výběru barvy), vnitřní část a police vyrobeny z pozinkované plechu (chráněného práškovým nástřikem), ekologická PU izolace, přední nárazová lišta - výběr barvy (šedá, černá, červená), regulovatelné nožky, odtok kondenzátu do odpadu, automatické odtávání

## PŘÍSLUŠENSTVÍ ZA DOPLATEK:

- nabarvení korpusu dle RAL, odlišná koloristika vnitřního prostoru, zábrany polic proti padání zboží z plexi, dodatečné police, osvětlení polic, horní a boční oboustranná zrcadla, háky na maso, provedení vnitřního prostoru a polic z nerezového kyselinodolného plechu OH18, plexi předělení výstavního prostoru, topné tyče k výparníku, elektronický registrátor teploty s naprogramováním

Označení modelu	Délka (mm)	Výstavní plocha (m <sup>2</sup> )	Cena Kč bez DPH verze R-MNT	Cena Kč bez DPH verze R-DP	Cena Kč bez DPH verze R-VE
R-12 MONTANA	1260	2,52	89.370,-	105.360,-	94.790,-
R-15 MONTANA	1580	3,15	99.300,-	119.280,-	106.070,-
R-19 MONTANA	1965	4,22	120.620,-	145.930,-	129.190,-
R-25 MONTANA	2570	5,59	149.680,-	182.980,-	160.960,-

# R Bergamo

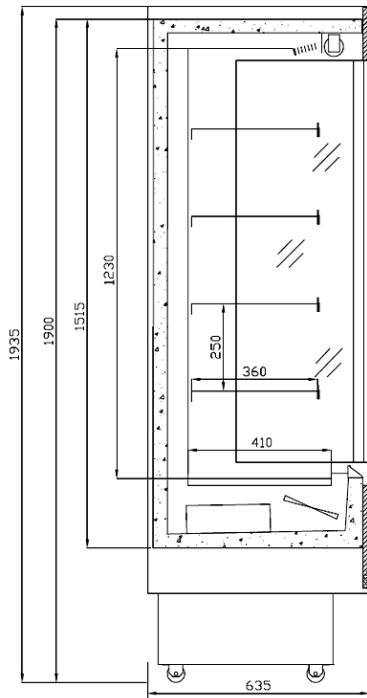

Chlazení - **dynamické (ventilované)**  
 Chladicí agregát - **vnitřní**  
 Chladivo - **R 290**  
 Napájení - **230V 50Hz**  
 Odtávání - **automatické**  
 Rozsah vnitřních teplot - **+4°C do +10°C**  
 (teplota okolí +25°C a vlhkosti do 60%)

## STANDARD:

Hloubka: 635 mm, LED osvětlení v bocích, police 4 x hl. 350 mm + dolní 400 mm, noční roleta, úsporný chladicí agregát, vnitřní část a police vyrobeny z pozinkované plechu (chráněného práškovým nástřikem), elektronický digitální termostat s displejem, regulovatelné nožky, dynamické chlazení, ekologická PU izolace, výstavní police s nastavením výšky a úhlu zavěšení, cenovkové lišty, automatické odpařování kondenzátu.

## PŘÍSLUŠENSTVÍ ZA DOPLATEK:

- zarážky polic proti padání zboží, komplet koleček, topné spirály pro výparník, police a zadní panely z nerez, nosné stojky a vnitřní části z nerez, oboustranné zrcadlo do bočnic, barevné provedení vnitřního prostoru vitríny dle RAL, elektronický teplotní registrátor, lišta s háky na maso, háky a police navíc lze doobjednat.

Označení modelu	Rozměr (mm)	Výstavní plocha (m <sup>2</sup> )	Objem zařízení (dcm <sup>3</sup> )	Cena Kč bez DPH
R-09 Bergamo	990 x 635 x 1935	1,71	447	87 500,-
R-12 Bergamo	1200 x 635 x 1935	2,10	550	92 700,-
R-14 Bergamo	1400 x 635 x 1935	2,39	650	97 300,-

# Yokohama



YOKOHAMA



YOKOHAMA GLASS



YOKOHAMA ONE

Chlazení - **dynamické (ventilované)**

Chladicí agregát - **vnitřní**

Chladivo - **R 290**

Napájení - **230V 50Hz**

Odtávání - **automatické**

Rozsah vnitřních teplot - **+4°C do +10°C u otevřených a -2°C do +8°C u verzí s dveřmi ( ONE )**

(teplota okolí +25°C a vlhkosti do 60%)

## Yokohama GLASS / ONE

### STANDARD:

YOKOHAMA má plechové bočnice (tl. 40 mm), YOKOHAMA GLASS má plechové bočnice se sklem, YOKOHAMA ONE má posuvné zavírací prosklené dveře, energeticky úsporný chladicí agregát, elektronický termostat s číselným displejem, vnitřní prostor a police vyrobeny z pozinkovaného plechu ošetřeného práškovým odolným nátěrem, noční roleta, ekologická izolace z PU, přední narážecí lišta – barvy (šedá, černá, červená), stavitelné gumové nožičky, odtok kondenzátu do vaničky, automatické odtávání, dynamické chlazení, cenovkové lišty, výstavní police s nastavením úhlu a výšky zavěšení, LED vnitřní osvětlení

**PŘÍSLUŠENSTVÍ ZA DOPLATEK:** Plexi zarážky na police – ochrana proti padání zboží, osvětlení polic

Označení modelu	Rozměr (mm)	Výstavní plocha (m <sup>2</sup> )	Objem zařízení (dcm <sup>3</sup> )	Cena Kč bez DPH
<b>R-12 YOKOHAMA</b>	d1200 x 785 x 1300	1,65	1064	72.500,-
<b>R-24 YOKOHAMA</b>	d2400 x 785 x 1300	3,30	2128	128.600,-
<b>R-12 YOKOHAMA GLASS</b>	d1200 x 780 x 1300	1,65	1064	75.200,-
<b>R-12 YOKOHAMA ONE</b>	d1200 x 765 x 1300	1,65	1064	90.540,-
<b>R-15 YOKOHAMA ONE</b>	d1500 x 765 x 1300	2,06	1330	99.900,-
<b>R-18 YOKOHAMA ONE</b>	d1800 x 765 x 1300	2,48	1596	119.900,-
<b>R-24 YOKOHAMA ONE</b>	d2400 x 765 x 1300	3,30	2128	164.600,-
Dodatečné osvětlení polic (bm)				4.500,-
PLEXI zarážky polic (bm)				1.780,-
Automatické odpařování kondenzátu				5.570,-
<b>Verze Yokohama ONE VD – rovná posuvná skla</b> odpočet od ceny Yokohama One				-3.900,-/bm

**VOLITELNÉ PŘÍSLUŠENSTVÍ PRO PŘÍSTĚNNÉ CHLADICÍ VITRINY:**

<b>VOLITELNÉ PŘÍSLUŠENSTVÍ - DOPLATEK (ZA KUS NEBO BĚŽNÝ METR):</b>	<b>KČ BEZ DPH</b>
ZÁBRANY PRO POLICE (4 ŘADY) /BM	1 790,00 Kč
PLNÉ BOČNICE S VNITŘNÍM NEREZOVÝM PLECHEM OH18 (KOMPLET)	6 720,00 Kč
LED OSVĚTLENÍ V BOČNICÍCH VE VERZI S DVEŘMI	4 300,00 Kč
LED DODATKOVÉ OSVĚTLENÍ KAŽDÉ POLICE (4 ŘADY) /BM	4 700,00 Kč
HORNÍ ZRCADLO /BM	940,00 Kč
OBOUSTRANNÉ ZRCADLO V BOČNICÍCH PRO TYP R, R-SN (KOMPLET)	5 010,00 Kč
OBOUSTRANNÉ ZRCADLO V BOČNICÍCH TYP R-o (KOMPLET)	5 440,00 Kč
OBOUSTRANNÉ ZRCADLO BOČNIC TYP R-E, R-E/o, R-P, R-P/o, R-PS, R-S/o (KOMPLET)	7 300,00 Kč
NEREZOVÝ PLECH H17 (ZRCADLO) VEVNITŘ PLNÉ BOČNICE (KOMPLET)	4 700,00 Kč
HÁKOVÁ LIŠTA PRO R-10, R-12 ... (5 HÁKŮ)	4 110,00 Kč
HÁKOVÁ LIŠTA PRO R-12 S/O (6 HÁKŮ)	4 500,00 Kč
HÁKOVÁ LIŠTA PRO R-14 ... (6 HÁKŮ)	4 620,00 Kč
HÁKOVÁ LIŠTA PRO R-16 ... (7 HÁKŮ)	5 140,00 Kč
HÁKOVÁ LIŠTA PRO R-18 ... (8 HÁKŮ)	5 900,00 Kč
HÁKOVÁ LIŠTA PRO R-20... (9 HÁKŮ)	6 380,00 Kč
HÁKOVÁ LIŠTA PRO R-25 ... (12 HÁKŮ)	7 840,00 Kč
HÁKOVÁ LIŠTA PRO R-30 ... (14 HÁKŮ)	8 360,00 Kč
HÁKOVÁ LIŠTA PRO R-37 ... (16 HÁKŮ)	10 160,00 Kč
DODATKOVÝ HÁK	370,00 Kč
DODATKOVÁ LAKOVANÁ POLICE HLOUBKY 40 CM /BM	1 470,00 Kč
DODATKOVÁ LAKOVANÁ POLICE HLOUBKY 50 CM /BM	1 610,00 Kč
LAKOVANÝ ÚCHYT POLICE / KS	190,00 Kč
DODATKOVÝ POLICE S ÚCHYTY TYP ARCTIC/ KS	1 180,00 Kč
POLICE Z NEREZU R-09 SN (1 ŘADA)	1 950,00 Kč
POLICE Z NEREZU R-10, R-12 ... (1 ŘADA)	2 050,00 Kč
POLICE Z NEREZU R-12 S/o, R-13.. (1 ŘADA)	3 290,00 Kč
POLICE Z NEREZU R-14.... (1 ŘADA)	2 820,00 Kč
POLICE Z NEREZU R-15 PDR, R-16... (1 ŘADA)	3 300,00 Kč
POLICE Z NEREZU R-18 ... (1 ŘADA)	4 110,00 Kč
POLICE Z NEREZU R-19, R-20 ... (1 ŘADA)	4 420,00 Kč
POLICE Z NEREZU R-20 PS (1 ŘADA)	4 950,00 Kč
POLICE Z NEREZU R-25.... (1 ŘADA)	5 600,00 Kč
POLICE Z NEREZU R-22 P-DR..., R-25 PS, R-25 S/o (1 ŘADA)	6 580,00 Kč
POLICE Z NEREZU R-30 P/o (1 ŘADA)	6 720,00 Kč
POLICE Z NEREZU R-30 PS, R-30P-DR....(1 ŘADA)	7 710,00 Kč
POLICE Z NEREZU R-37... 1 ŘADA)	8 130,00 Kč
ÚCHYT POLICE Z NEREZU (1 KS)	590,00 Kč
ZADNÍ PANEL Z NEREZU R-09 SN	4 430,00 Kč
ZADNÍ PANEL Z NEREZU R-10, R-12	4 700,00 Kč
ZADNÍ PANEL Z NEREZU R-12 S/o, R-13, R-14	5 140,00 Kč
ZADNÍ PANEL Z NEREZU R-15, R-16	5 880,00 Kč
ZADNÍ PANEL Z NEREZU R-18	6 450,00 Kč
ZADNÍ PANEL Z NEREZU R-19, R-20	6 720,00 Kč
ZADNÍ PANEL Z NEREZU R-20 PS	7 800,00 Kč
ZADNÍ PANEL Z NEREZU R-25	8 070,00 Kč
ZADNÍ PANEL Z NEREZU R-22P-DR..., R-25PS, R-25 S/o	8 740,00 Kč

ZADNÍ PANEL Z NEREZU R-30 P/o	9 920,00 Kč
ZADNÍ PANEL Z NEREZU R-30 P-DR..., R-30 PS	10 630,00 Kč
ZADNÍ PANEL Z NEREZU R-37	12 180,00 Kč
ÚCHYT POLICE Z NEREZU /KS	590,00 Kč
NOSNÉ LIŠTY PŘÍSTĚNNÉ VITRÍNY Z NEREZU / KS	2 220,00 Kč
DNO /POD VÝPARNÍKEM/ Z NEREZU OH18/BM	1 340,00 Kč
PLEXI PŘEDĚL VERTIKÁLNÍ (VKLÁDÁ SE MEZI POLICE)	2 520,00 Kč
TOPNÉ SPIRÁLY VÝPARNÍKU R-10, R-10/O	4 030,00 Kč
TOPNÉ SPIRÁLY VÝPARNÍKU R-12 P, R-12 P/O	4 700,00 Kč
TOPNÉ SPIRÁLY VÝPARNÍKU R-14,R-14/O,R-14P,R-14P/O,R-12S/O	5 380,00 Kč
TOPNÉ SPIRÁLY VÝPARNÍKU R-16,R-16/O,R-16P,R-16P/O,R-15PDR	5 380,00 Kč
TOPNÉ SPIRÁLY VÝPARNÍKU R-18,R-18/O,R-18P,R-18P/O	6 050,00 Kč
TOPNÉ SPIRÁLY VÝPARNÍKU R-20,R-20/O,R-20P,R-20P/O,R-20PS	6 050,00 Kč
TOPNÉ SPIRÁLY VÝPARNÍKU R-25,R-25/O,R-25P,R-25P/O,R-25PS, R-22PDR	6 720,00 Kč
TOPNÉ SPIRÁLY VÝPARNÍKU R-30P/O,R-30PS, R-30PDR/O(W)	9 420,00 Kč
DŘEVĚNÉ PROVĚDĚNÍ např. POLNÍ HRUŠKA	1 010,00 Kč
CENOVKOVÉ LIŠTY /BM	60,00 Kč
LAKOVÁNÍ VNITŘNÍHO POVRCHU JINOU BARVOU DLE RAL /BM	1 980,00 Kč
TEPLOTNÍ REGISTRÁTOR (USB)	6 300,00 Kč
ZESILENÉ POLICE (VĚTŠÍ ZÁTĚŽ) NA NÁPOJE /BM	1 530,00 Kč
DŘEVĚNÁ BOČNICE /VEVNITŘ H17/ PRO TYP EVEREST /KS	10 320,00 Kč
LAKOVANÝ VÝPARNÍK (PRO KYSELÉ PROSTŘEDÍ) / BM	2 440,00 Kč